



**IHRUS**

Instandhaltung Rad und Schiene

**Luzern**

**16. November**

verkehrshaus



Schweizerische Eidgenossenschaft  
Confédération suisse  
Confederazione Svizzera  
Confederaziun svizra

Bundesamt für Strassen ASTRA

# Belastung der Strasseninfrastruktur durch den Schwerverkehr

Cédric Vuilleumier





# Nationalstrassennetz

## Zahlen, Fakten, Statistiken (2022)

Länge des Netzes:	2'255 km
Wiederbeschaffungswert:	107 Mrd. CHF
Brücken	4'400
Tunnel	280
Wildtier-Querungen	43
Anschlüsse	480
Verzweigungen	52
Projekte im Baubereich	827





# Nationalstrassennetz

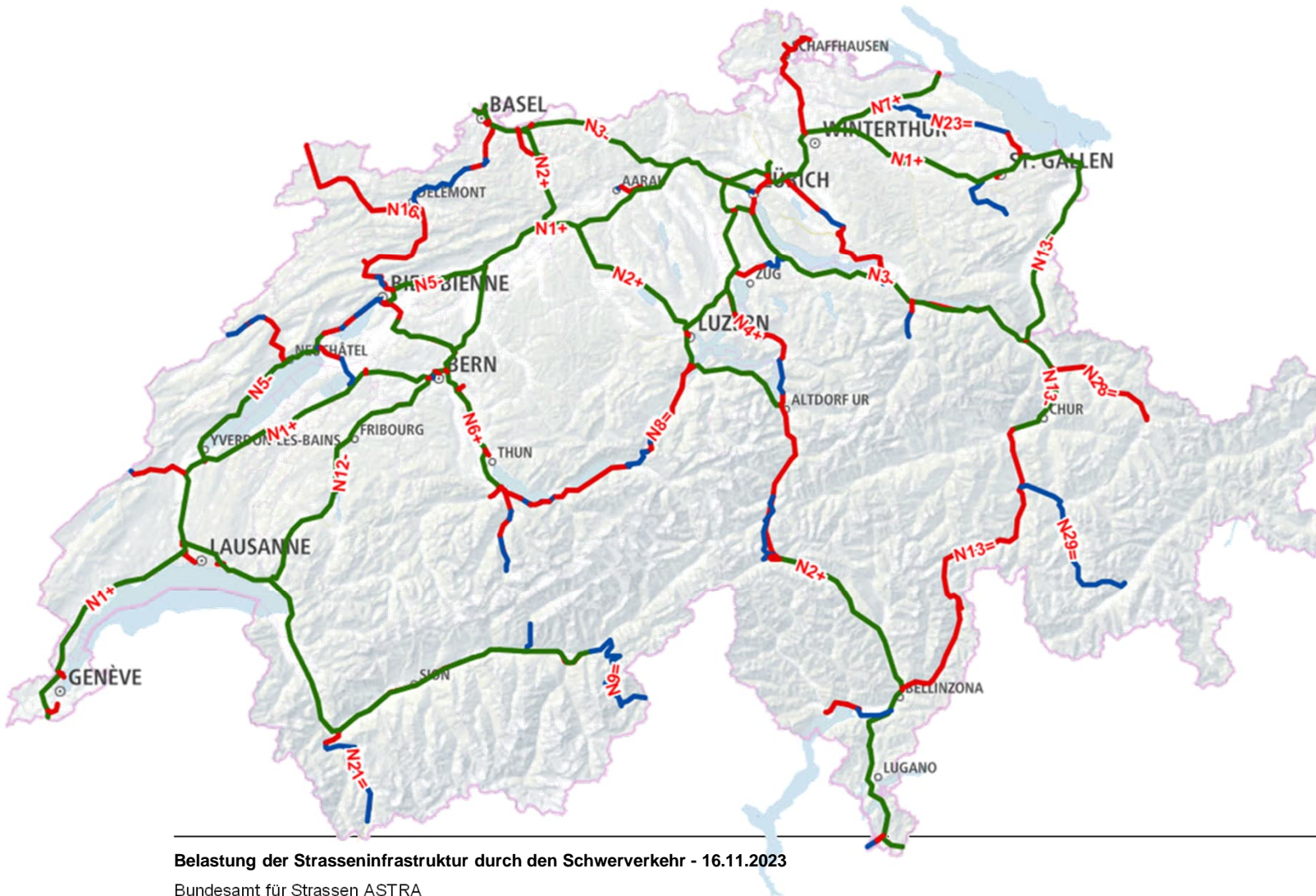

Belastung der Strasseninfrastruktur durch den Schwerverkehr - 16.11.2023

Bundesamt für Strassen ASTRA



# Nationalstrassennetz - Bundesebene

- Filiale Estavayer-le-lac
- Filiale Thun
- Filiale Zofingen
- Filiale Winterthur
- Filiale Bellinzona

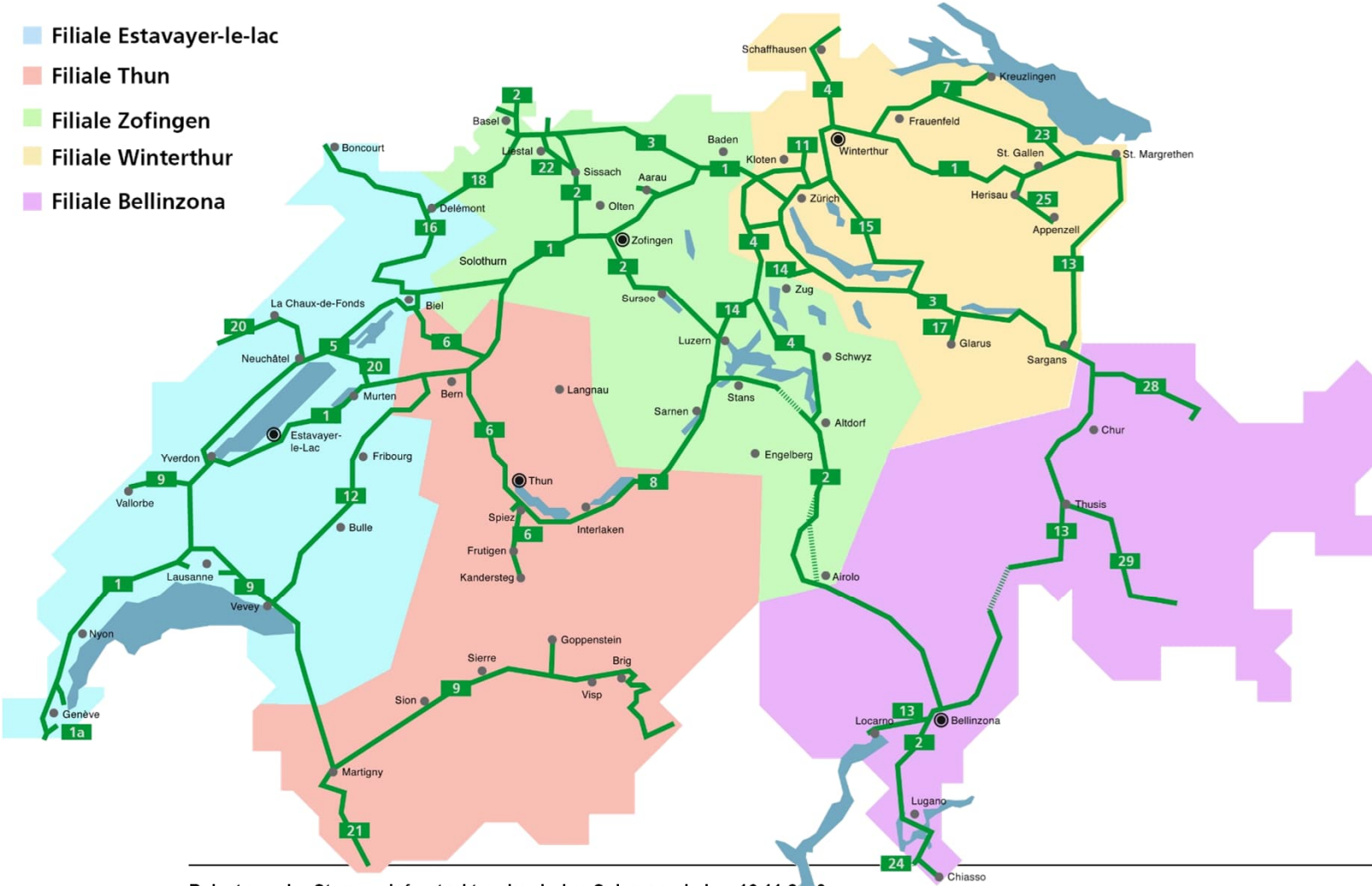

Belastung der Strasseninfrastruktur durch den Schwerverkehr - 16.11.2023

Bundesamt für Strassen ASTRA



# und dazu... die elf Gebietseinheiten

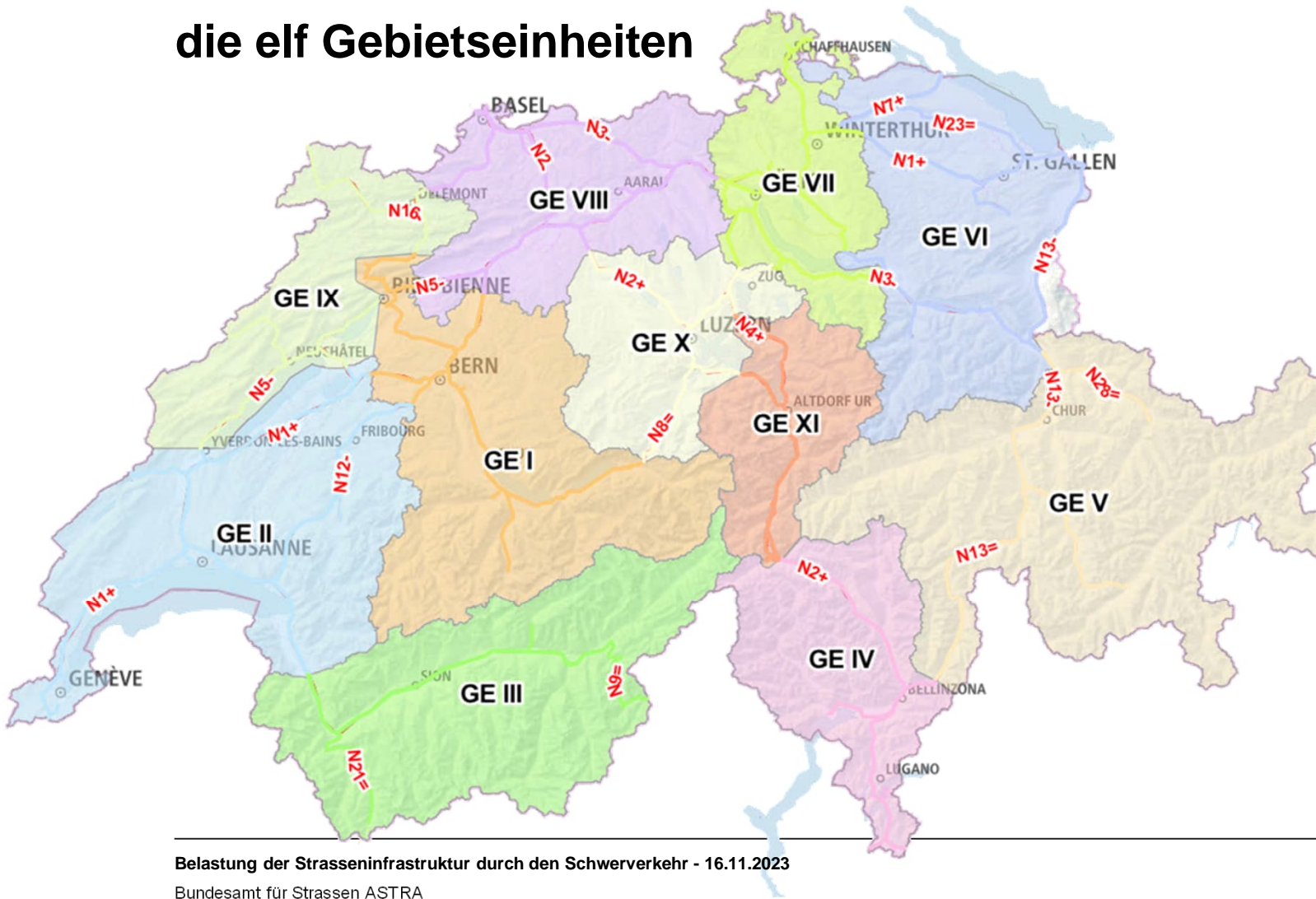

# Nationalstrassennetz über die Zeit

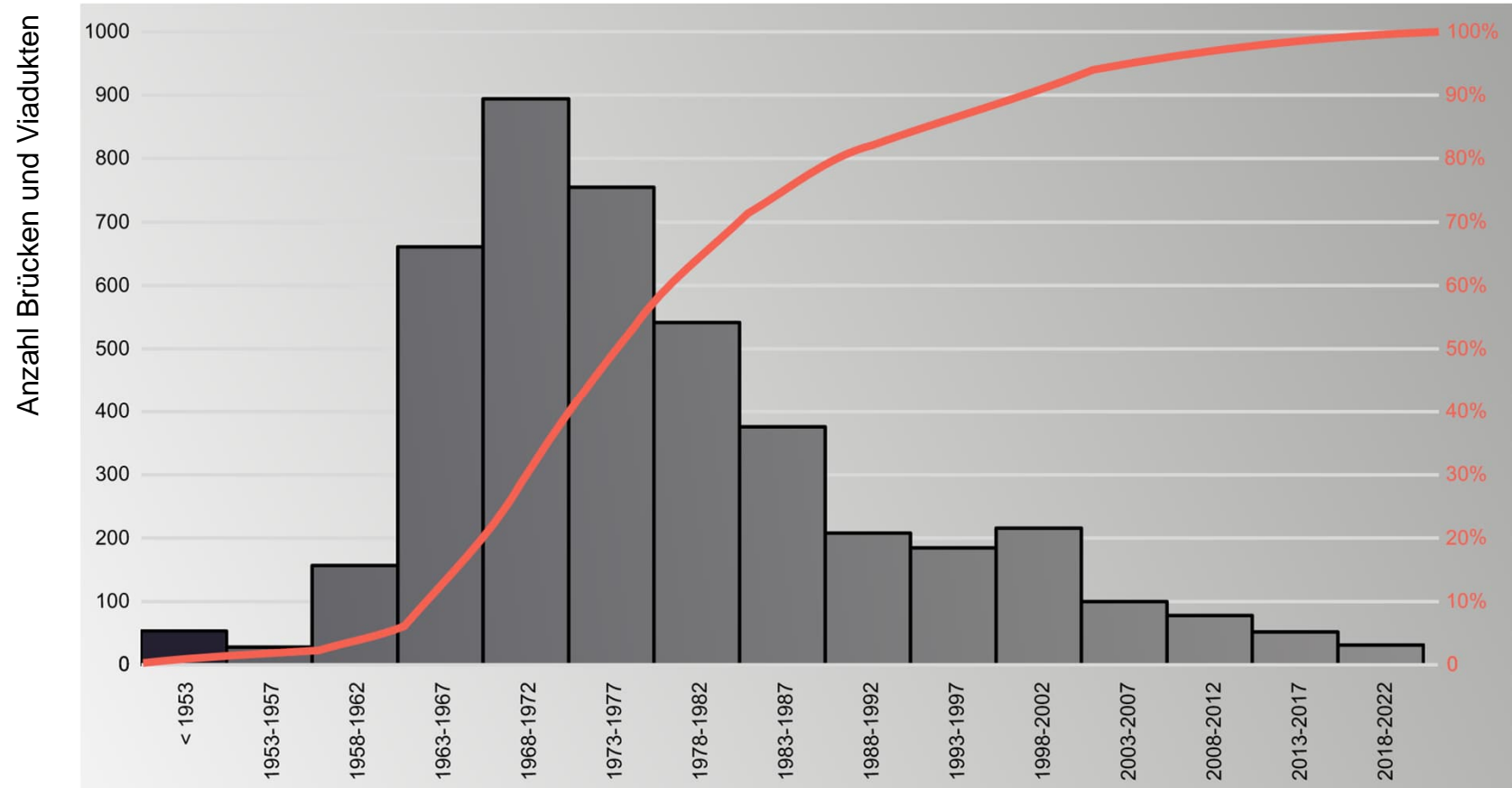



# Nationalstrassennetz über die Zeit

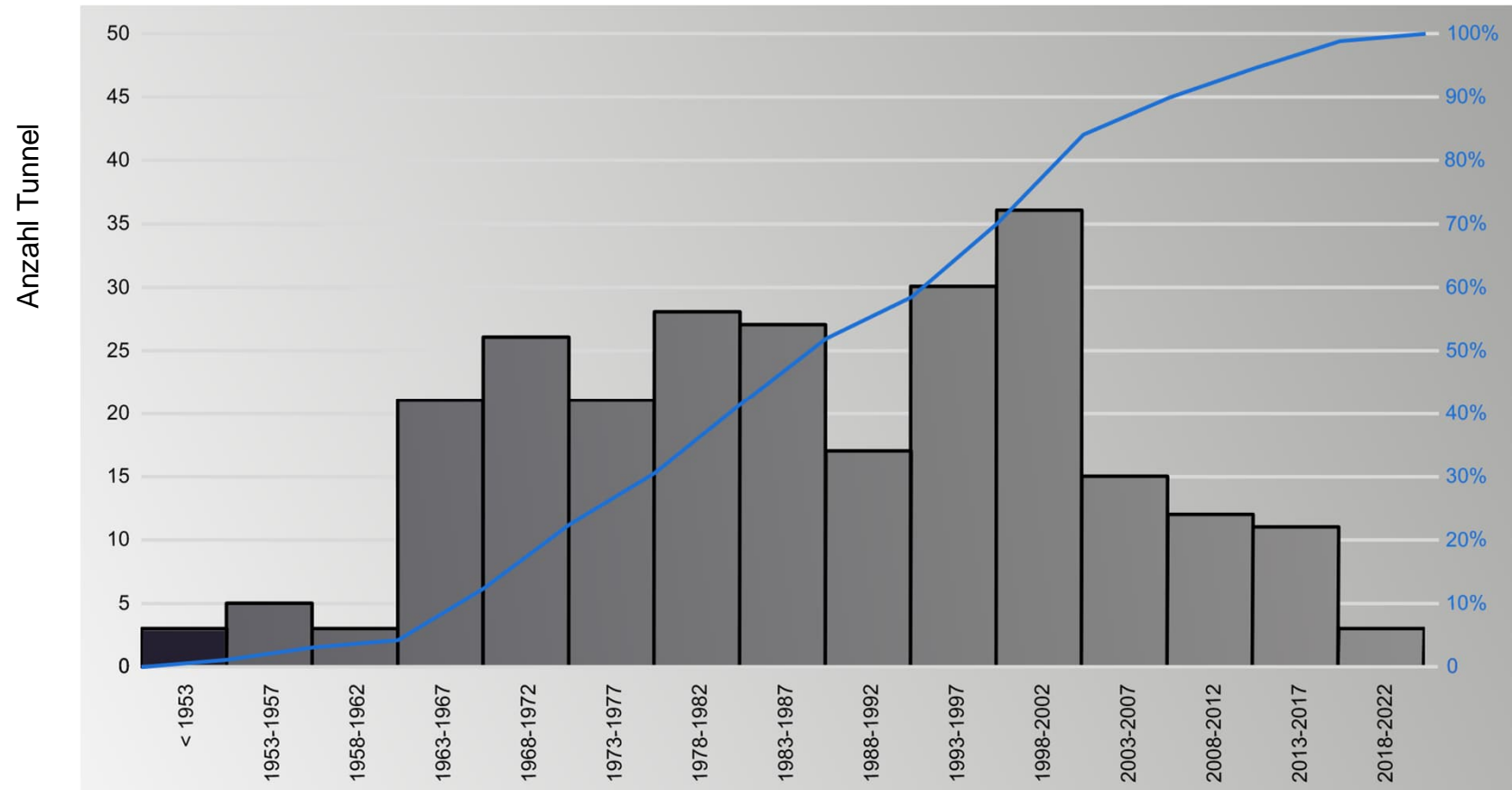





# Verlängerung der Lebenserwartung

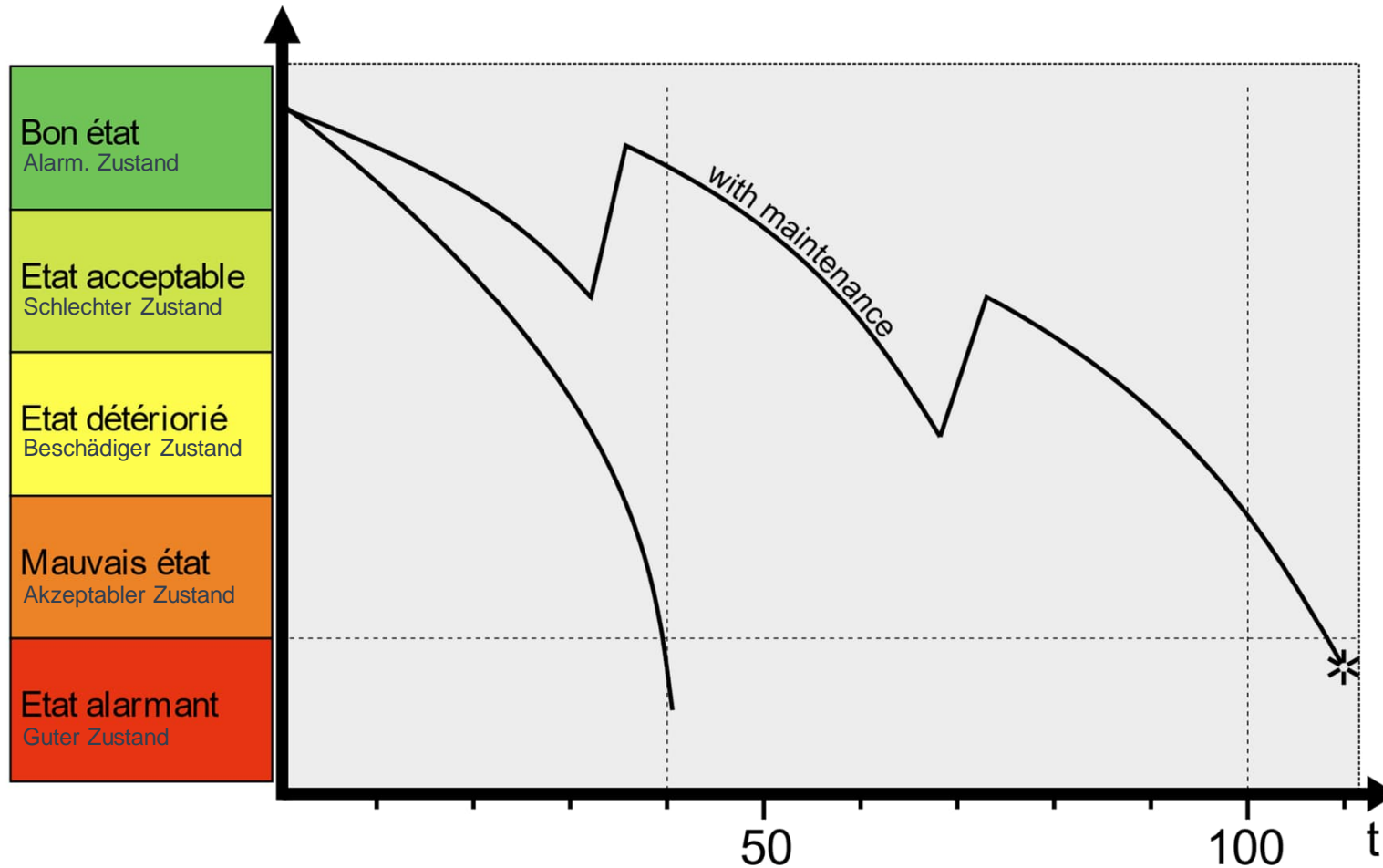



# Entwicklung der Normen

## Strassenverkehr – Lastmodelle (gleichmässige verteilte Lasten)

SIA 160 (1970) – LM I

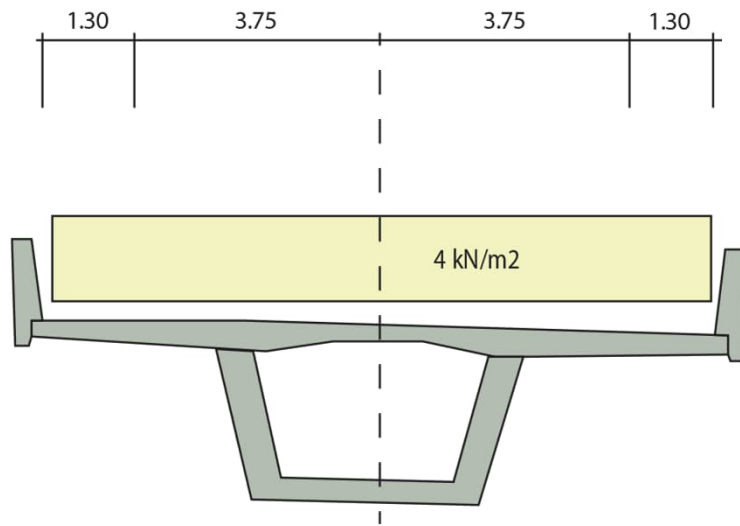

$$q = 10.1\text{m} * 4 \text{ kN/m}^2 = \mathbf{40.4 \text{ kN/m}}$$

vs.

SIA 261 (2020) – LM I

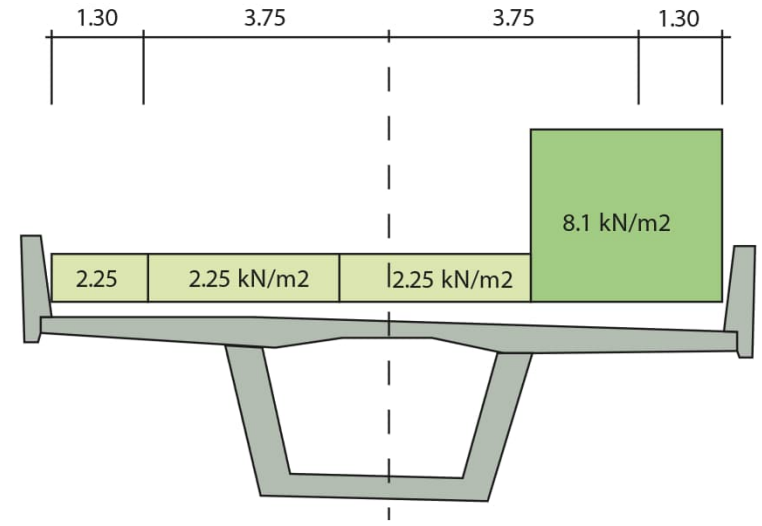

$$q = 7.1\text{m} * 2.25 \text{ kN/m}^2 + 3\text{m} * 8.1 \text{ kN/m}^2 = \mathbf{40.3 \text{ kN/m}}$$



# Entwicklung der Normen

## Strassenverkehr – Lastmodelle (Achslastengruppe)

SIA 160 (1970) – LM I

SIA 261 (2020) – LM I

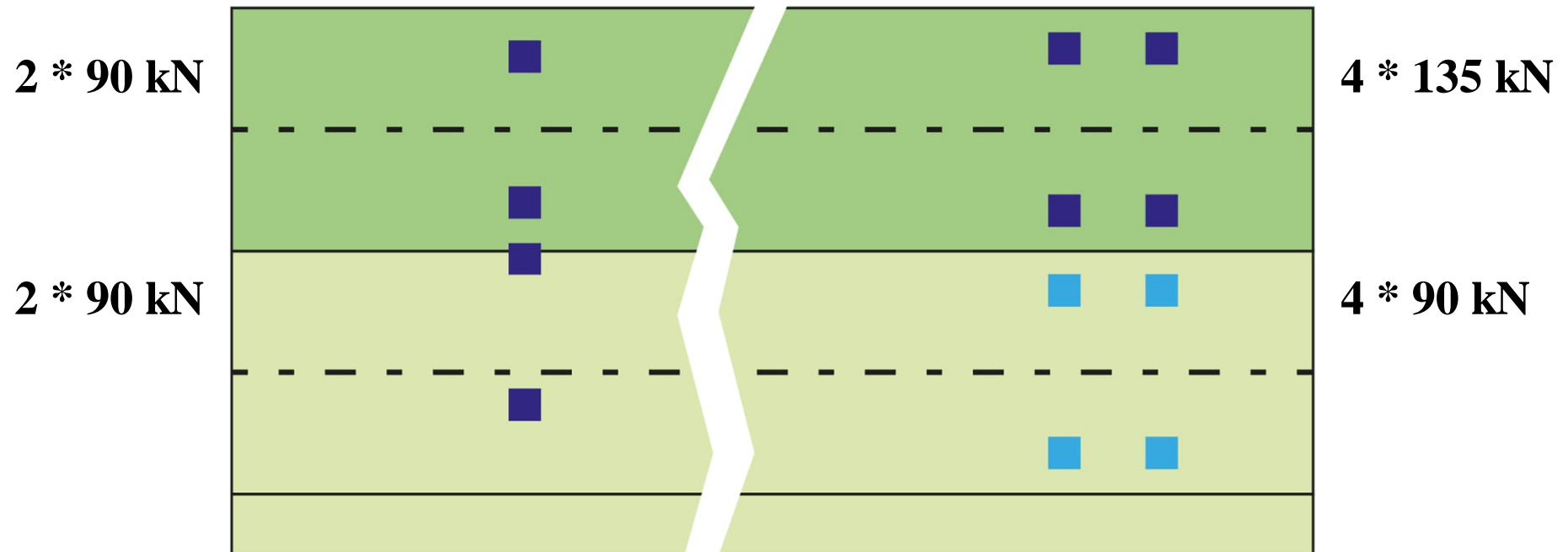



# Entwicklung der Normen

## Strassenverkehr – Lastmodelle

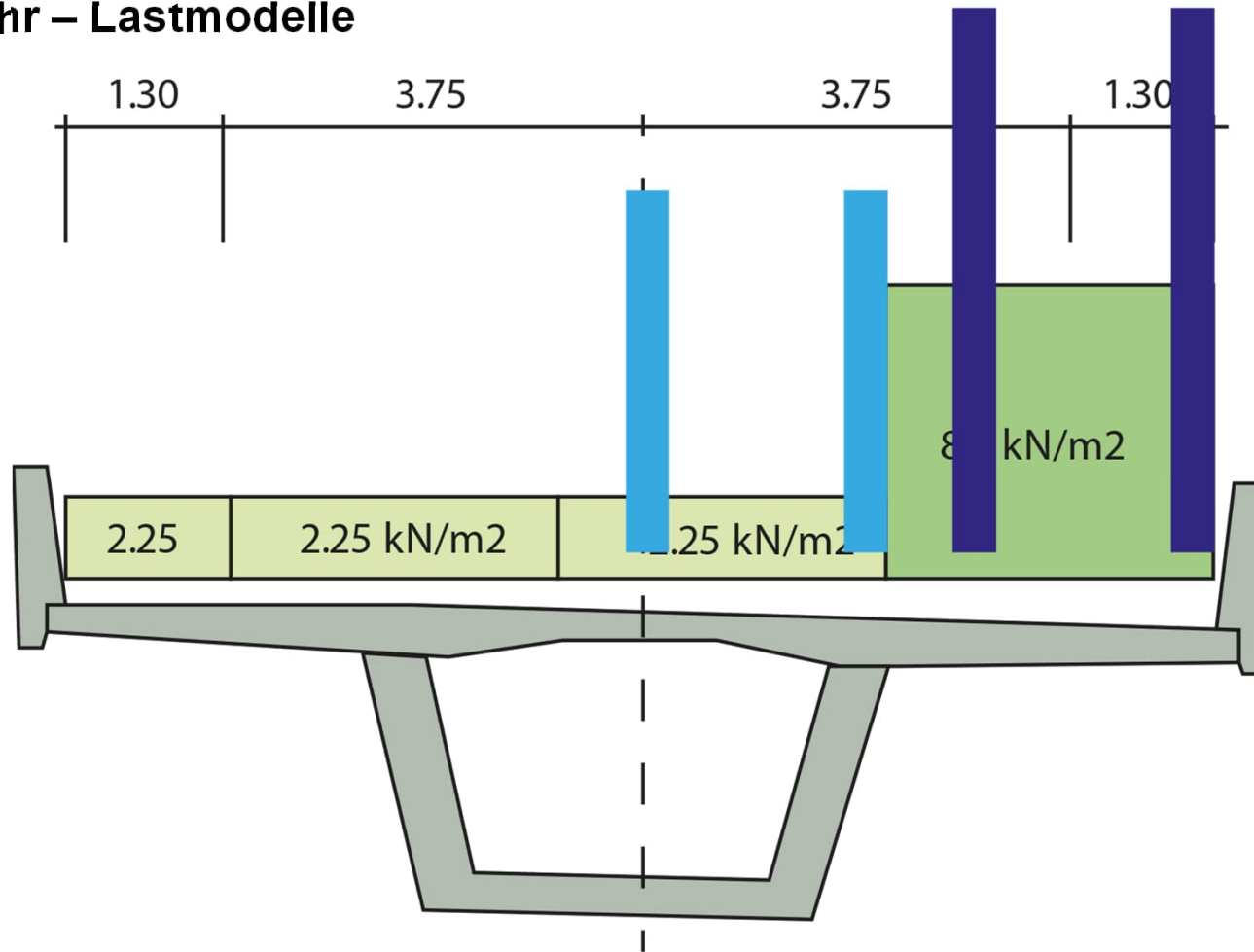



# Entwicklung der Normen

Auszug aus der SIA-Dokumentation D0182 (Betonbau – Einführung in die Norm SIA 262)

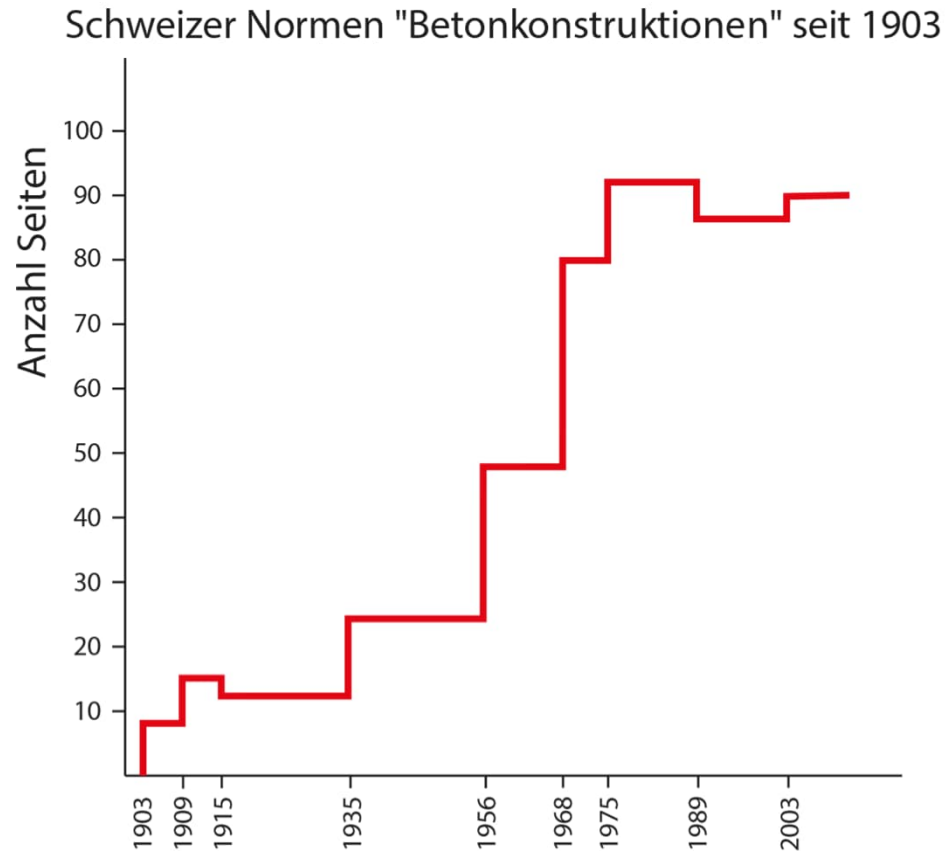



# Sondertransport





# Verkehrsregelnverordnung (VRV Art. 63 → 67)



**Länge:** Max. 16.50 m (Sattelmotorfahrzeuge)  
Max. 18.75 m (Anhängierzüge)

**Breite:** Max. 2.55 m

**Höhe:** Max. 4.00 m

**Betriebsgewicht:** Max. 40 t



# Verkehrsregelnverordnung (VRV Art. 78)



## Bewilligungen

...

**Einzelbewilligungen werden für eine oder mehrere bestimmte Fahrten**

**und**

**Dauerbewilligungen für beliebig häufige Fahrten erteilt.**

...





# Verkehrsregelnverordnung (VRV Art. 79)

## Zuständigkeit

...

der Kanton, in dem die bewilligungspflichtige Fahrt beginnt, erteilt die Bewilligungen für **Export- und Binnenfahrten**, das **ASTRA** für Fahrzeuge im Dienste des Bundes sowie für **Import- und grenzüberschreitende Transitfahrten**.

...



# Viele Prozessen



## Autorisation et les cours

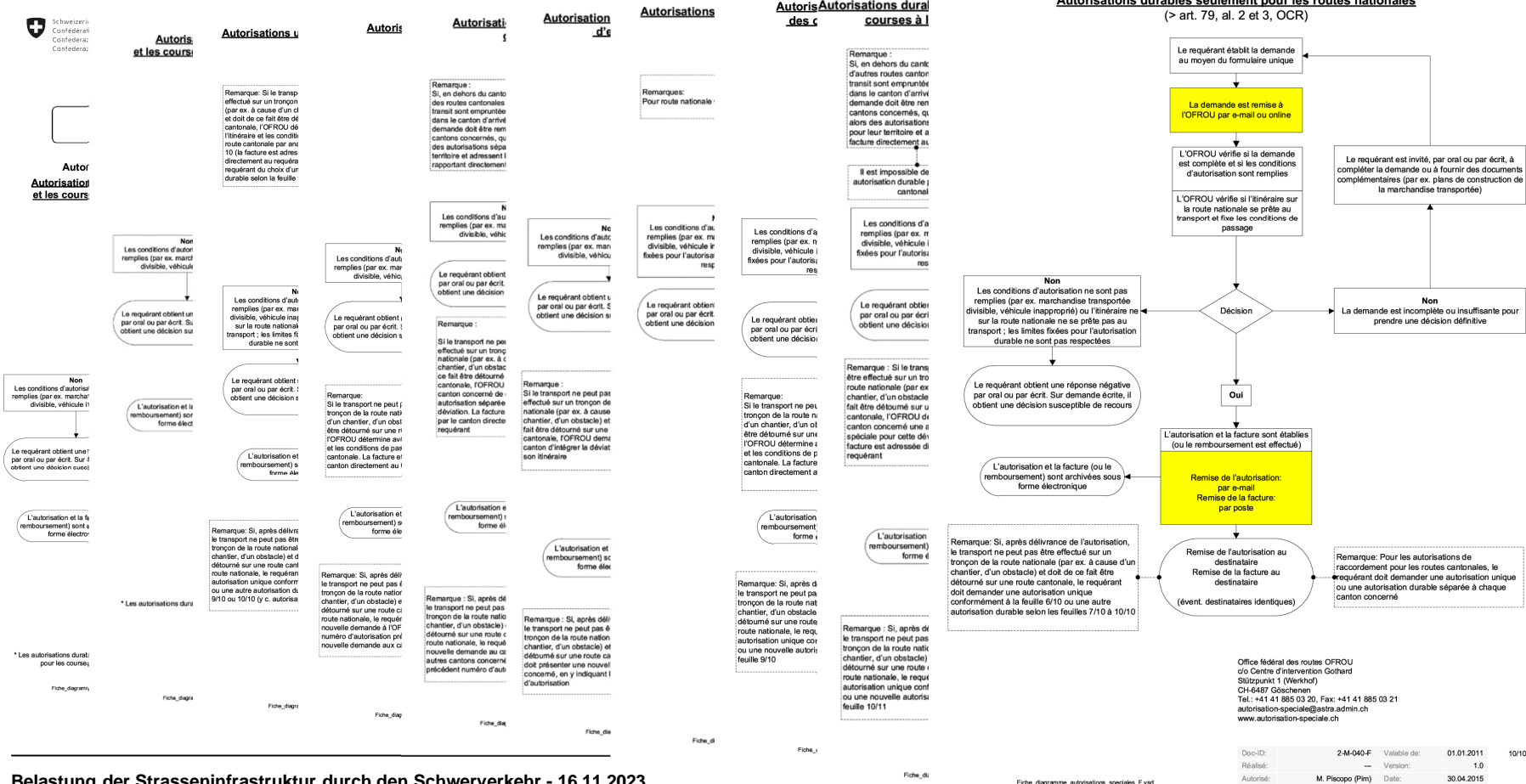



# Ein Beispiel

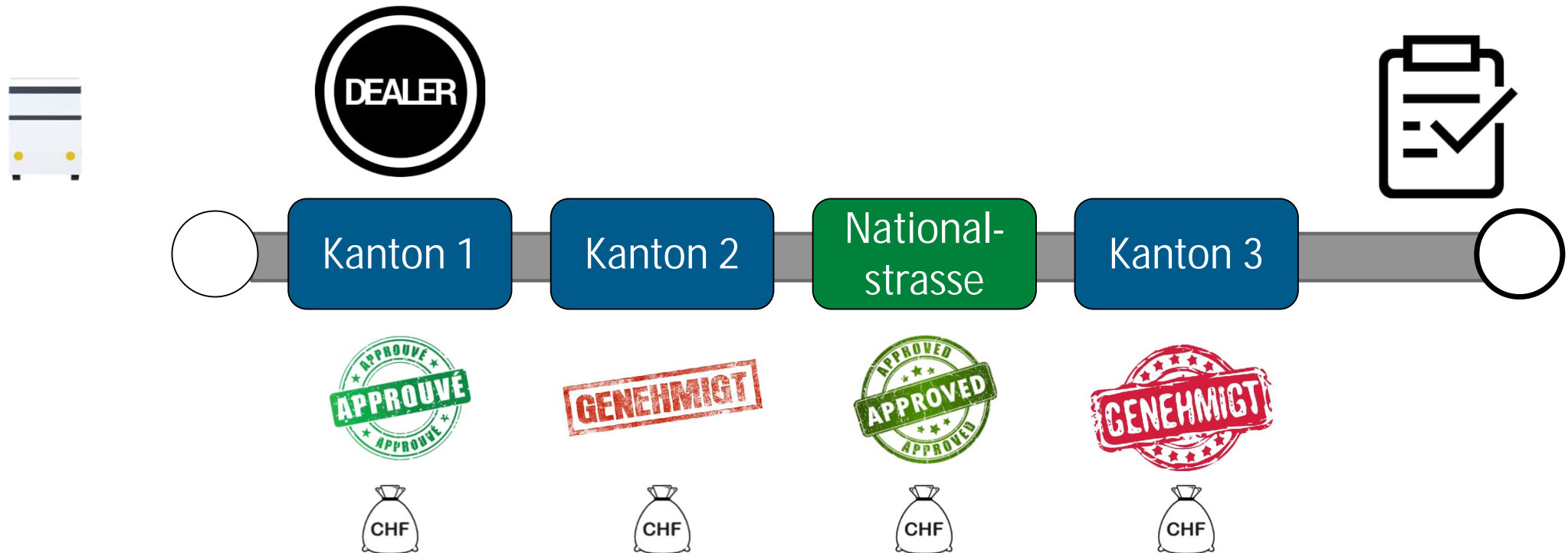

4 Bewilligungen nötig, in einem Dokument zusammengefasst.  
4 separate Rechnungen.



# Spezieller Fall





# Spezieller Fall

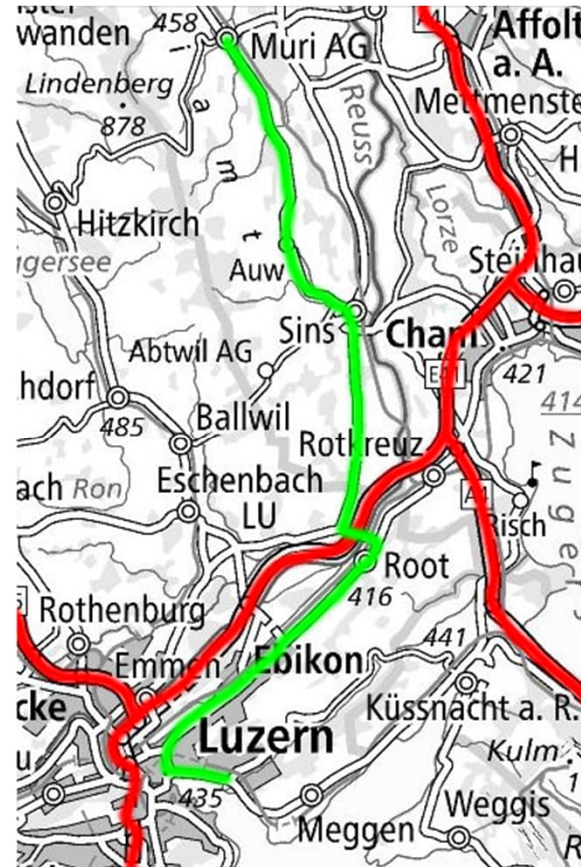



# Spezieller Fall

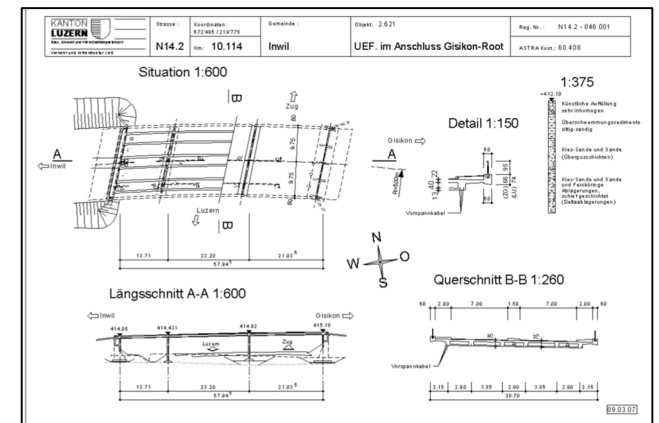
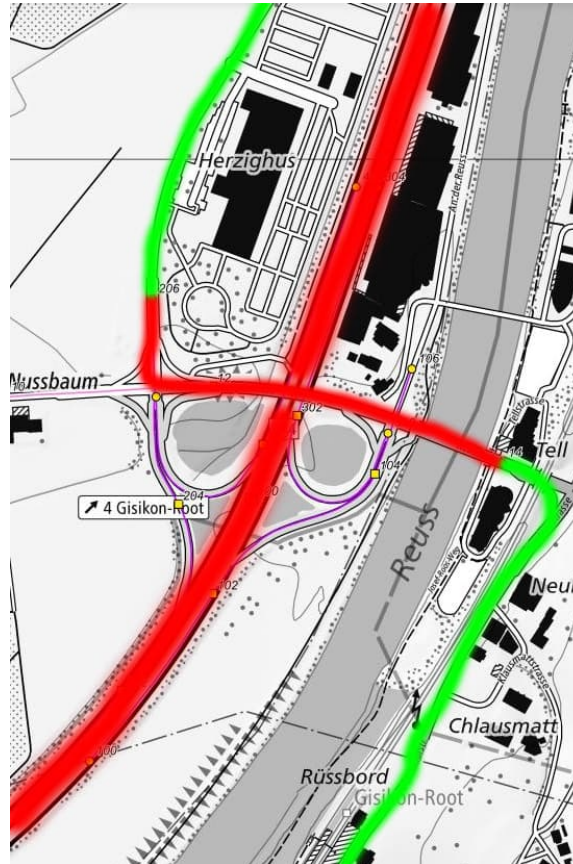
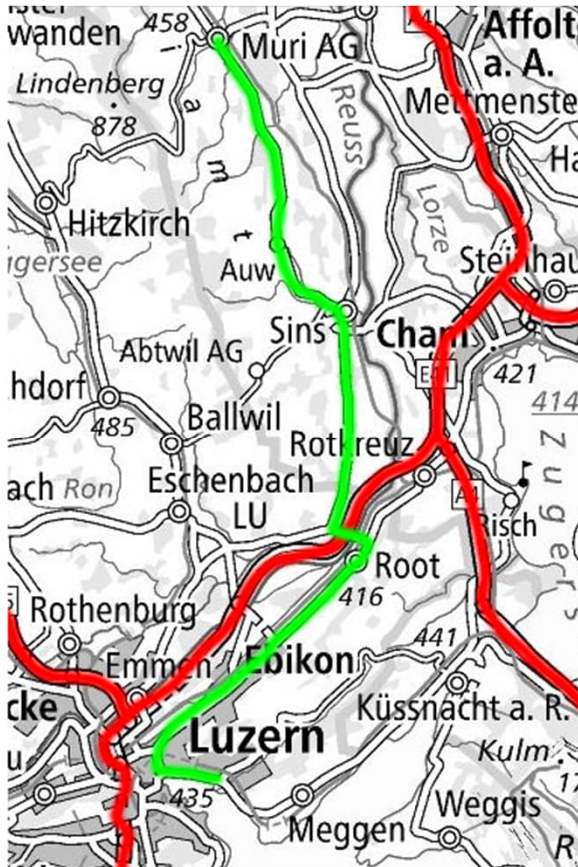



# Schadenwehr Gotthard (SWG)

Die Schadenwehr Gotthard ist als Erste bei einem Notfall vor Ort. 24 Stunden am Tag, 365 Tage im Jahr erbringt die Berufsfeuerwehr der Schweizer Armee Hilfeleistungen im längsten Strassentunnel der Schweiz.



52



13

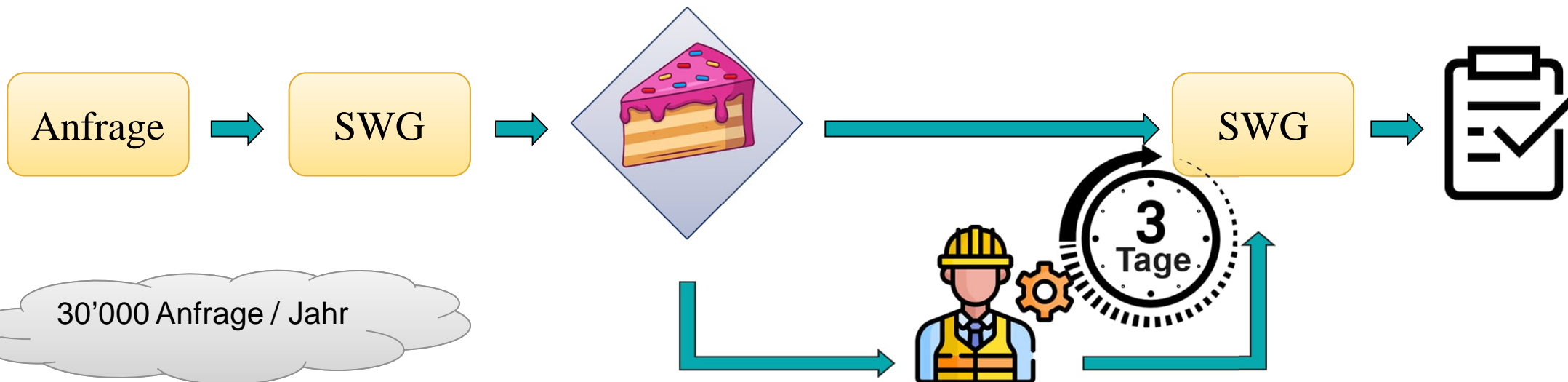



# Anzahl Anfrage pro Jahr nach Komplexität

  **20'000**

  **8'000**

 **2'000**

 **10**

MS Schwyz  
von Zugersee zum Walensee



Bilder: Zugersee Schifffahrt





# Genehmigung mit oder ohne Einschränkung

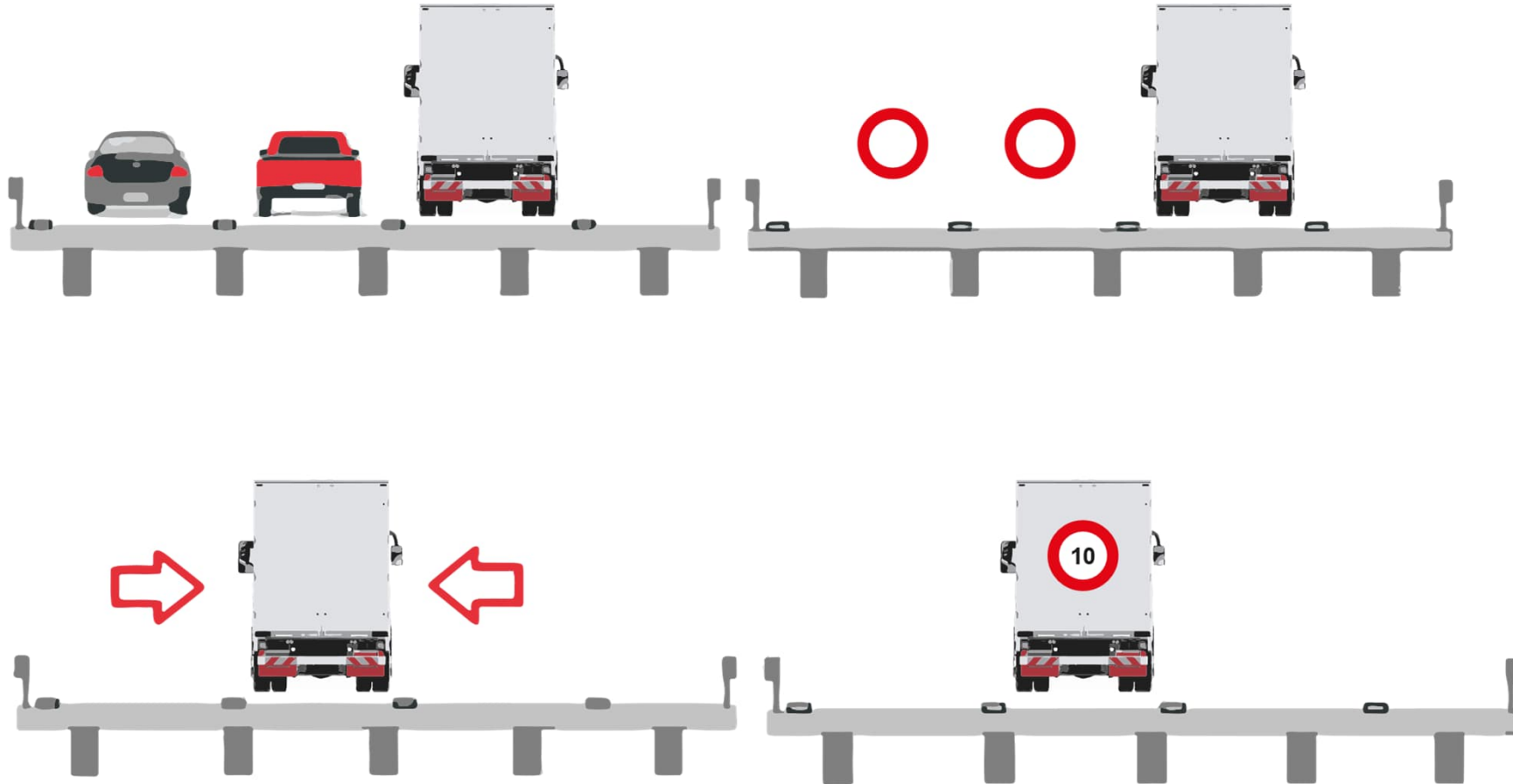





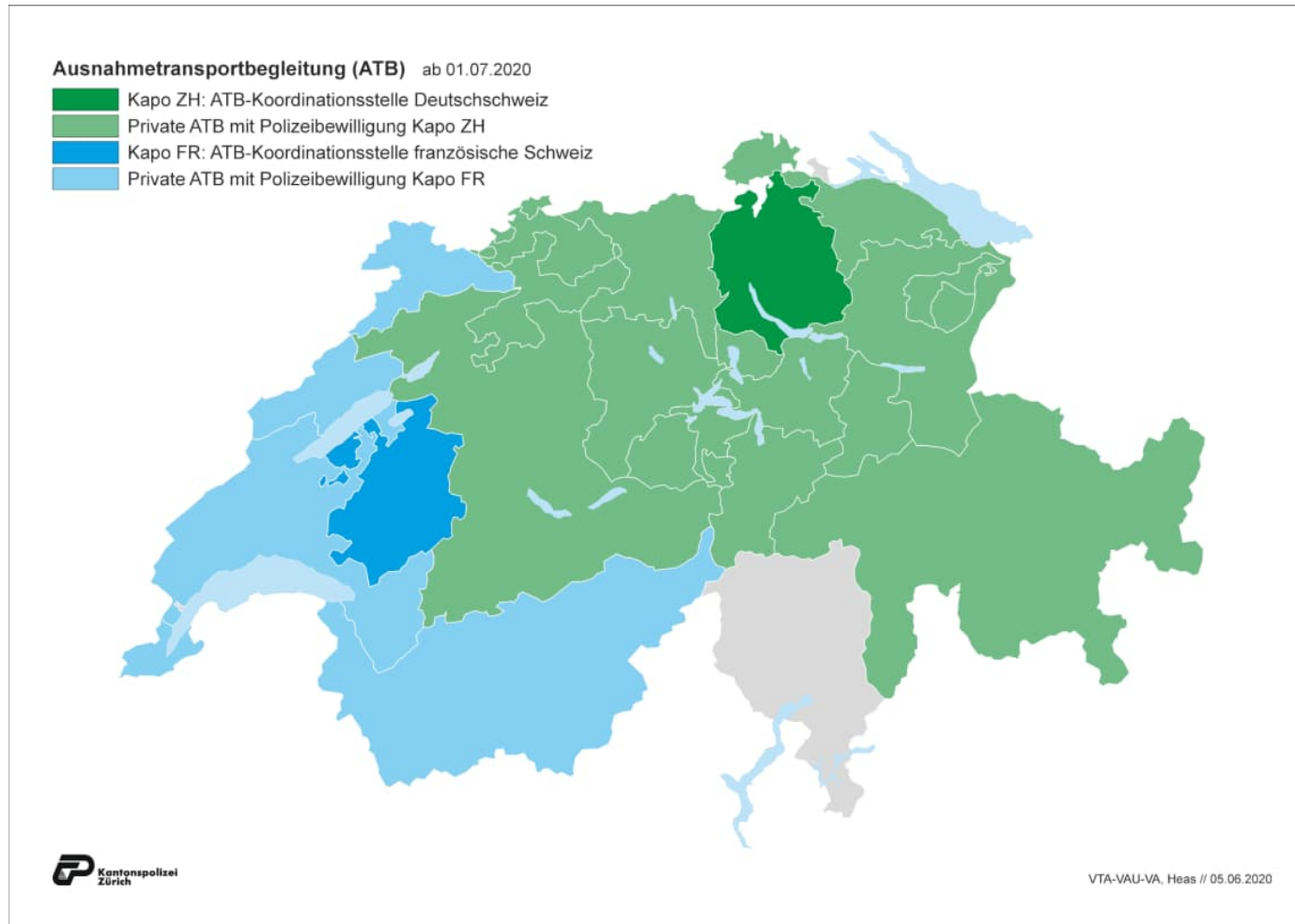



# Begleitung von Ausnahmetransporten





# Finanzierung

	$\dots < 3.5 \text{ t.}$	 
	$3.5 \text{ t.} < \dots < 40 \text{ t.}$	
	$> 40 \text{ t.}$	 + $\sum$ <i>Bewilligungen</i>

LSVA: Leistungsabhängige Schwerverkehrsabgabe  
RPLP: Redevance sur le trafic des poids lourds liée aux prestations

# Onlineportal Sonderbewilligungen

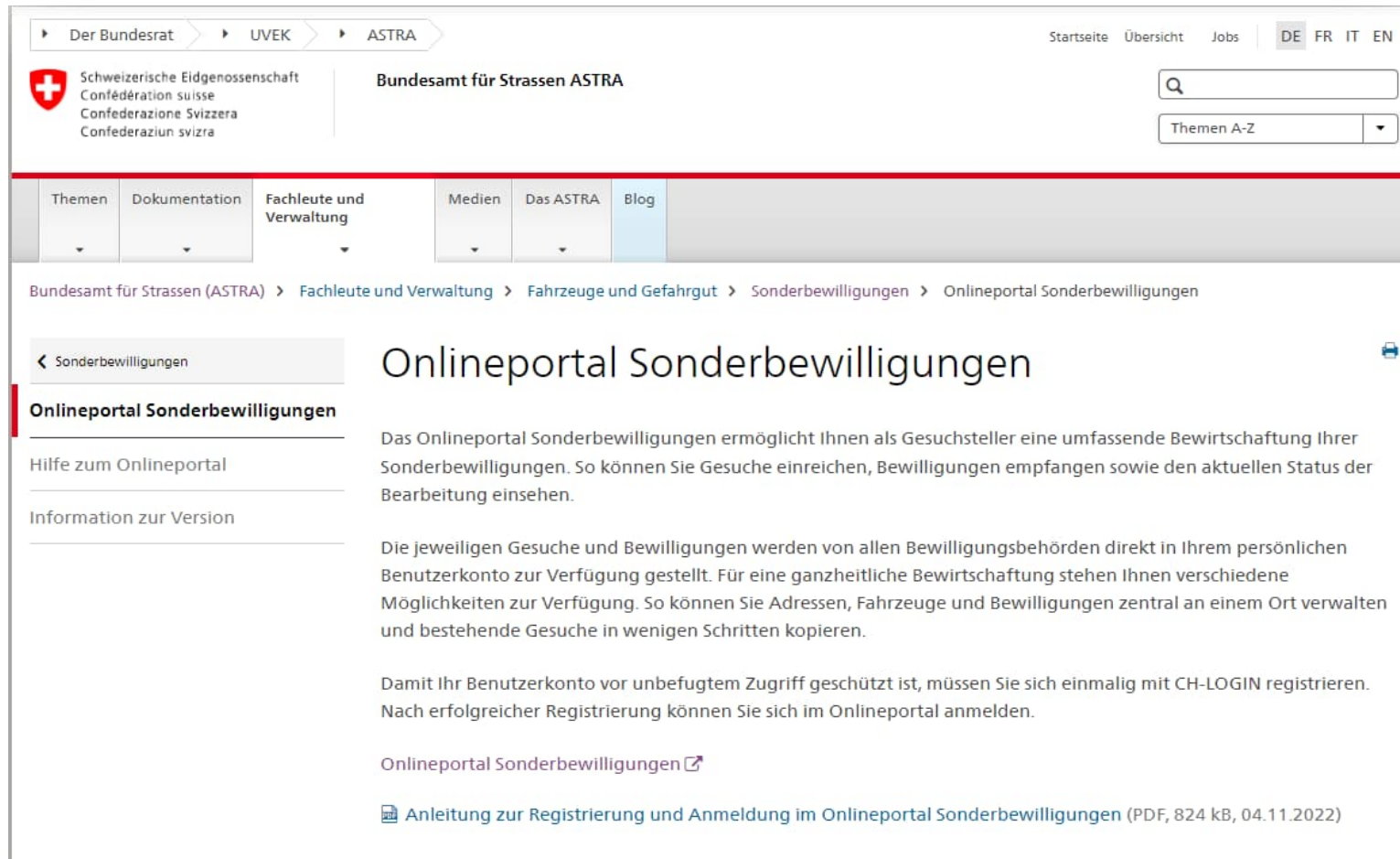

Der Bundesrat > UVEK > ASTRA

Startseite Übersicht Jobs DE FR IT EN

 Schweizerische Eidgenossenschaft  
Confédération suisse  
Confederazione Svizzera  
Confederaziun svizra

Bundesamt für Strassen ASTRA

Themen Dokumentation Fachleute und Verwaltung Medien Das ASTRA Blog

Bundesamt für Strassen (ASTRA) > Fachleute und Verwaltung > Fahrzeuge und Gefahrgut > Sonderbewilligungen > Onlineportal Sonderbewilligungen

## Onlineportal Sonderbewilligungen

Das Onlineportal Sonderbewilligungen ermöglicht Ihnen als Gesuchsteller eine umfassende Bewirtschaftung Ihrer Sonderbewilligungen. So können Sie Gesuche einreichen, Bewilligungen empfangen sowie den aktuellen Status der Bearbeitung einsehen.

Die jeweiligen Gesuche und Bewilligungen werden von allen Bewilligungsbehörden direkt in Ihrem persönlichen Benutzerkonto zur Verfügung gestellt. Für eine ganzheitliche Bewirtschaftung stehen Ihnen verschiedene Möglichkeiten zur Verfügung. So können Sie Adressen, Fahrzeuge und Bewilligungen zentral an einem Ort verwalten und bestehende Gesuche in wenigen Schritten kopieren.

Damit Ihr Benutzerkonto vor unbefugtem Zugriff geschützt ist, müssen Sie sich einmalig mit CH-LOGIN registrieren. Nach erfolgreicher Registrierung können Sie sich im Onlineportal anmelden.

[Onlineportal Sonderbewilligungen](#)

 [Anleitung zur Registrierung und Anmeldung im Onlineportal Sonderbewilligungen \(PDF, 824 kB, 04.11.2022\)](#)



# Vision

